

### MEAFLUID 100 kanaleta z GRP robom

#### MEAFLUID 100

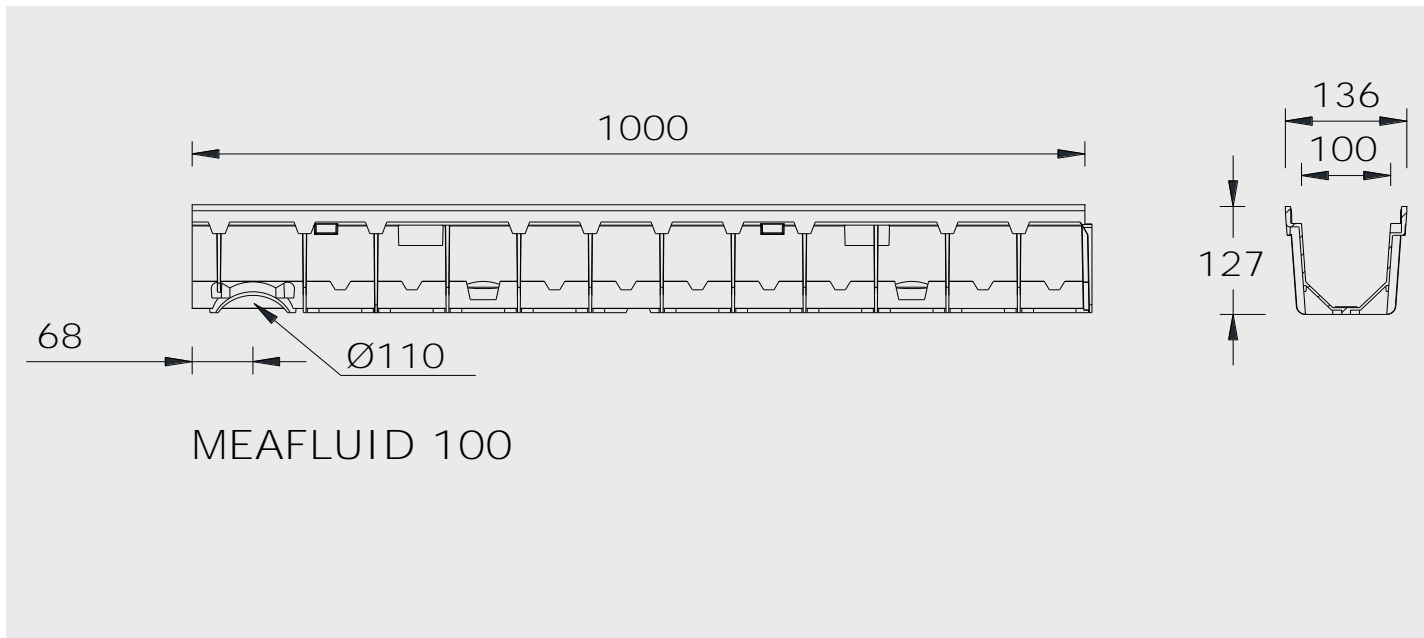

### Lastnosti materiala:

o Material mulde:	ojačan poliester s steklenimi vlakni, z naravnimi minerali
o Natezna trdnost:	65 N/mm <sup>2</sup> (ISO527)
o Upogibna natezna trdnost:	120 N/mm <sup>2</sup> (ISO14125)
o Elastičnost:	10.000 N/mm <sup>2</sup> (ISO14125)
o Linearni koeficient raztezanja:	1,5 - 2,0 x 10 <sup>-5</sup> /K
o Toplotna odpornost:	100°C trajna izpostavljenost, kratkoročna izpostavljenost do 200°C
o Odpornost proti zmrzovanju:	-35°C
o Absorpcija vode:	<0,1% (ISO R178)
o Materialna struktura:	brez kapilar

#### Zaščita robov

o ojačani poliester iz steklenih vlaken

#### Rešetke

- o vroče cinkano jeklo
- o nerjaveče jeklo V2A
- o litoželezna rešetka
- o plastična rešetka

### MEAFLUID 100 kanaleta z GRP robom

Kanaleta je izdelana iz poliestra, ojačanega z vlaknom (GRP). Primerno za rešetke sistema Top 1000 CLIPFIX.

Svetla širina 100mm, skupna širina 136mm. Kanaleta brez vgrajenega padca, obremenilni razredi A15 - C250, standard EN 1433. Vgradnja kanalet je obvezna v skladu z navodili o vgradnji.

#### Kanaleta MEAFLUID 100, brez padca, obremenilni razred C250

skupina	opis izdelka	dolžina [mm]	skupna širina [mm]	Šifra artikla	EAN-Koda 4001990...	Teža kg/kos	Št.kos/paleti
RI	MEAFLUID 100	1000	127	M145100	875155	2,80	50

### MEAFLUID 100 dodatki:

#### MEAFLUID 100 peskolov

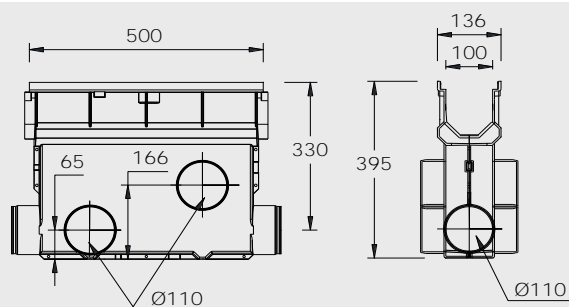

MEAFLUID 100 EK

#### Peskolov za MEAFLUID 100

skupina	opis izdelka	dolžina [mm]	skupna širina [mm]	Šifra artikla.	EAN-Koda 4001990...	Teža kg/kos	Št.kos/paleti
RI	MEAFLUID 100 peskolov	500	395	M145108	875292	4,80	16

#### MEAFLUID 100 zaključne stene

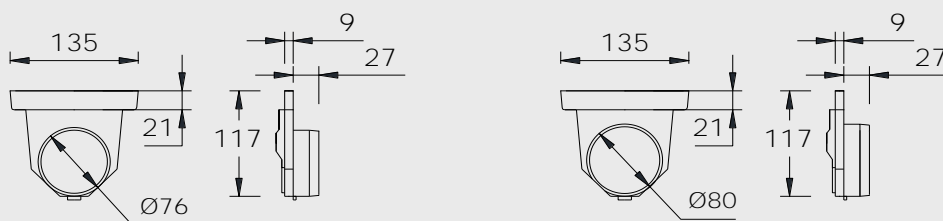

#### Zaključne stene MEAFLUID 100

skupina	opis izdelka	material	Šifra artikla	EAN-Koda 4001990...	Teža kg/kos	Št.kos/paleti
RI	MEAFLUID 100 zaključna stena z iztokom Ø 75mm	PP	M141350	020258	0,06	1
RI	MEAFLUID 100 zaključna stena z iztokom Ø 80mm	PP	M141352	021361	0,06	1

### Top 1000 CLIPFIX rešetke

Z pritržilnim mehanizmom za pritržitev rešetke CLIPFIX z vzdolžnimi pritržilnimi nastavki. Primeren za odtočni sistem MEAFLUID 100. Za kanalete in peskolove. Skupna širina rešetke 122mm.

#### Štancana rešetka z rego 10/85, obremenilni razred A15, standard EN 1433, z sistemom CLIPFIX

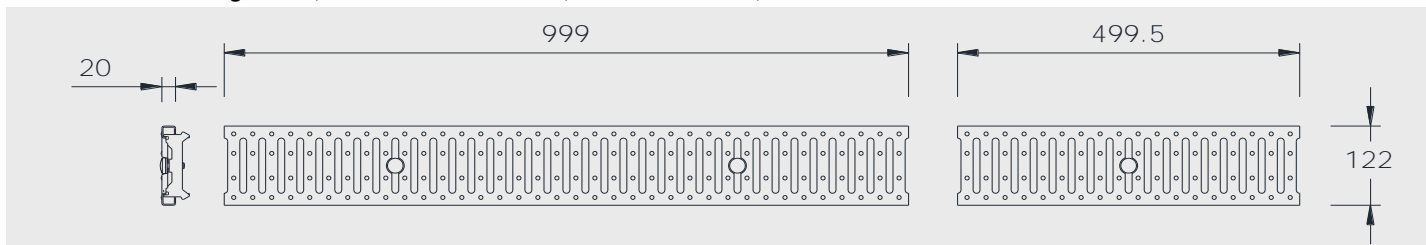

#### Obremenilni razred A15 z pritržilnim mehanizmom CLIPFIX

skupina	opis izdelka	material	Dolžina [mm]	Šifra artikla	EAN-Koda 4001990...	Vhodno območje Ø cm <sup>2</sup> /m	Teža kg/kos	Št. kos/paleti
MD	Štancana rešetka z rego 10/85	cinkano jeklo	1000	M152103	027974	280	2,40	1
MD	Štancana rešetka z rego 10/85	cinkano jeklo	500	M152108	025017	280	1,30	1
MD	Štancana rešetka z rego 10/85	nerjaveče jeklo	1000	M152219	277393	280	2,40	1
MD	Štancana rešetka z rego 10/85	nerjaveče jeklo	500	M152221	277416	280	1,30	1

#### Mrežasta rešetka 30/10, obremenilni razred A15, standard EN 1433, z sistemom CLIPFIX

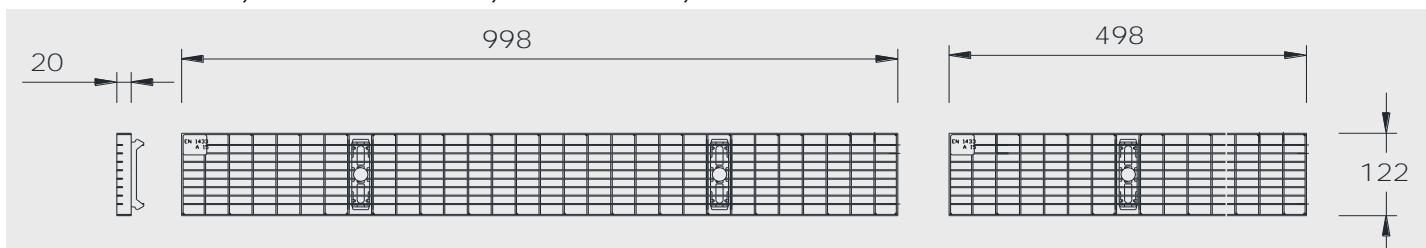

#### Obremenilni razred A15 z pritržilnim mehanizmom CLIPFIX

skupina	opis izdelka	material	Dolžina [mm]	Šifra artikla	EAN-Koda 4001990...	Vhodno območje Ø cm <sup>2</sup> /m	Teža kg/kos	Št.kos/paleti
MD	Mrežasta rešetka 30/10 z ravnim okvirjem	cinkano jeklo	1000	M152204	281321	845	3,00	1
MD	Mrežasta rešetka 30/10 z ravnim okvirjem	cinkano jeklo	500	M152209	281338	845	1,60	1
MD	Mrežasta rešetka 30/10	nerjaveče jeklo	1000	M730334	277454	845	3,00	1
MD	Mrežasta rešetka 30/10	nerjaveče jeklo	500	M730336	277478	845	1,60	1

### Top 1000 CLIPFIX rešetka

Z pritrdilnim mehanizmom za pritrditev rešetke CLIPFIX z vzdolžnimi pritrdilnimi nastavki. Primerna za odtočni sistem MEAFLUID 100. Za kanalete in peskolove. Skupna širina rešetke 122mm.

#### Mrežna rešetka 55/22, obremenilni razred A15, standard EM 1433, z sistemom CLIPFIX

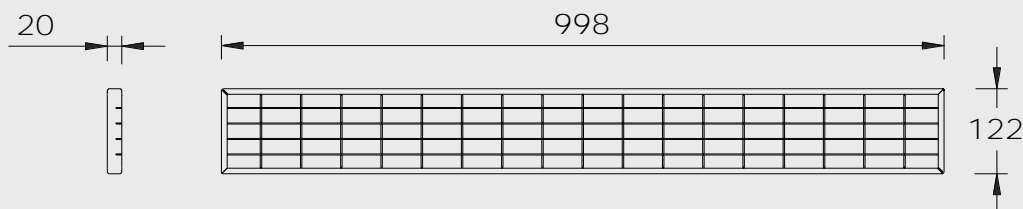

#### Obremenilni razred A15 z pritrdilnim mehanizmom CLIPFIX

skupina	opis izdelka	material	Dolžina [mm]	Šifra artikla	EAN-Koda 4001990...	Vhodno območje Ø cm <sup>2</sup> /m	Teža kg/kos	Št.kos/paleti
MD	Mrežasta rešetka 55/22	cinkano jeklo	1000	M145118	875063	978	2,00	1

#### Litoželezna rešetka z rego 12/100, obremenilni razred B125 z sistemom CLIPFIX

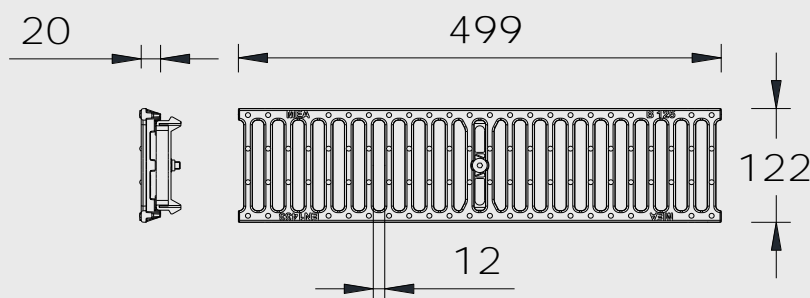

#### Obremenilni razred B125 z pritrdilnim mehanizmom CLIPFIX

skupina	opis izdelka	material	Dolžina [mm]	Šifra artikla	EAN-Koda 4001990...	Vhodno območje Ø cm <sup>2</sup> /m	Teža kg/kos	Št.kos/paleti
MD	Litoželezna rešetka 12/100	lito železo	500	M145122	875025	556	2,15	1

### Top 1000 CLIPFIX rešetke

Z pritrilnim mehanizmom za pritrnitev rešetke CLIPFIX z vzdolžnimi pritrilnimi nastavki. Primerna za odtočni sistem MEAFLOW 100. Za kanalete in peskolove. Skupna širina rešetke 122mm.

#### Mrežasta rešetka 30/10, obremenilni razred B125, standard EN 1433 z sistemom CLIPFIX

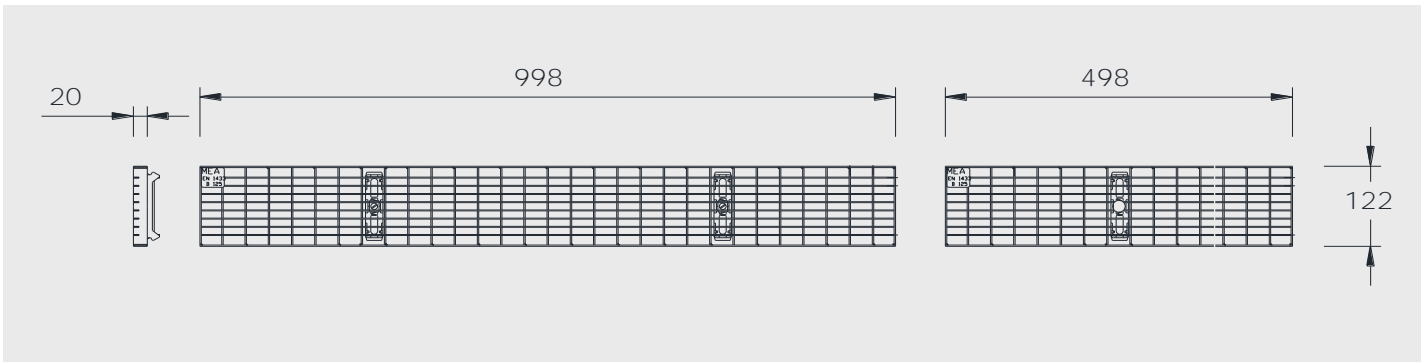

#### Obremenilni razred B125, standard EN 1433, iz vroče cinkanega jekla, z sistemom CLIPFIX

skupina	opis izdelka	material	Dolžina [mm]	Šifra artikla	EAN-Koda 4001990...	Vhodno območje Ø cm <sup>2</sup> /m	Teža kg/kos	Št.kos/paleti
MD	Mrežasta rešetka 30/10 z ravnim okvirjem	cinkano jeklo	1000	M152316	282540	845	3,40	1
MD	Mrežasta rešetka 30/10 z ravnim okvirjem	cinkano jeklo	500	M152318	282557	845	1,70	1
MD	Mrežasta rešetka 30/10 z ravnim okvirjem and longitudinal fixation lugs	cinkano jeklo	1000	M152324	282588	845	3,40	1
MD	Mrežasta rešetka 30/10 z ravnim okvirjem and longitudinal fixation lugs	cinkano jeklo	500	M152326	282595	845	1,70	1

#### Plastična mrežasta rešetka 6/43, obremenilni razred B125 z sistemom CLIPFIX

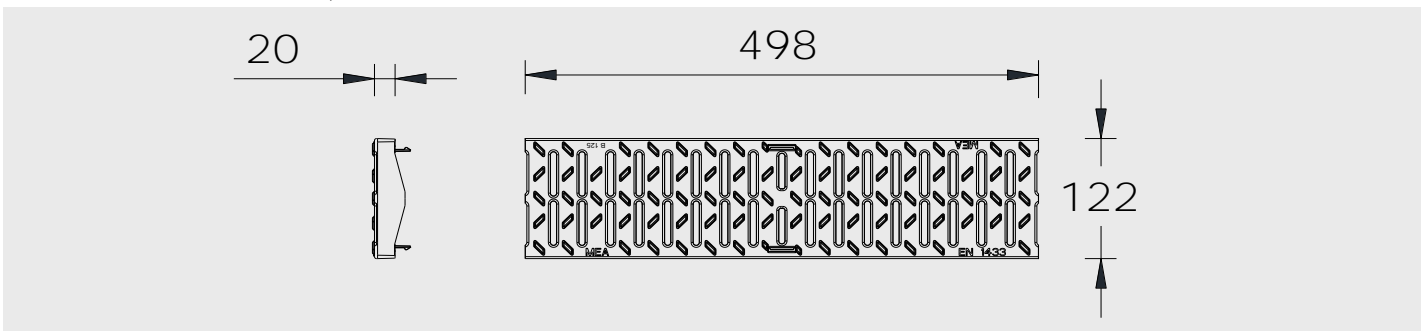

#### Obremenilni razred B125, standard EN 1433, z sistemom CLIPFIX

skupina	opis izdelka	material	Dolžina [mm]	Šifra artikla	EAN-Koe 4001990...	Vhodno območje Ø cm <sup>2</sup> /m	Teža kg/kos	Št.kos/paleti
MD	Plastična mrežasta rešetka 6/43	plastika	500	M152427	279151	207	0,84	1
MD	Plastična mrežasta rešetka 6/43 with longitudinal fixation lugs	plastika	500	M152429	279168	207	0,85	1

### Top 1000 CLIPFIX rešetke

Z pritrdilnim mehanizmom za pritrditev rešetke CLIPFIX z vzdolžnimi pritrdilnimi nastavki. Primerna za odtočni sistem MEAFLOW 100. Za kanalete in peskolove. Skupna širina rešetke 122mm.

#### Rešetka iz litega železa 10/90, obremenilni razred C250 z sistemom CLIPFIX

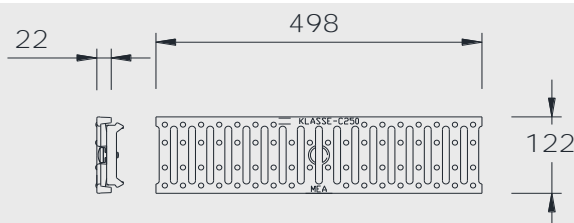

#### Obremenilni razred C250, standard EN 1433, litoželezna z sistemom CLIPFIX

skupina	opis izdelka	material	Dolžina [mm]	Šifra artikla	EAN-Koda 4001990...	Vhodno območje Ø cm <sup>2</sup> /m	Teža kg/unit	Št.kos/paleti
MD	Litoželezna mrežasta rešetka 10/90	lito železo	500	M152403	027967	350	3,30	1

#### Rešetka iz litega železa 5/90, obremenilni razred C250 z sistemom CLIPFIX

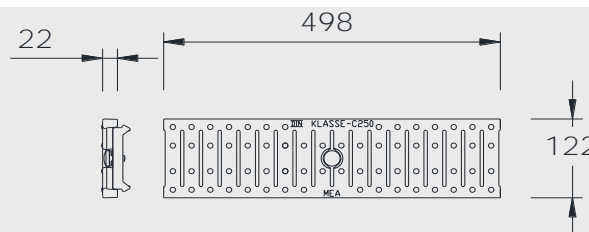

#### Obremenilni razred C250, standard EN 1433, litoželezna s sistemom CLIPFIX

skupina	opis izdelka	material	Dolžina [mm]	Šifra artikla	EAN-Koda 4001990...	Vhodno območje Ø cm <sup>2</sup> /m	Teža kg/kos	Št.kos/paleti
MD	Litoželezna rešetka 5/90	lito železo	500	M152405	034859	156	3,60	1

#### Rešetka iz litega železa, obremenilni razred C250 z sistemom CLIPFIX

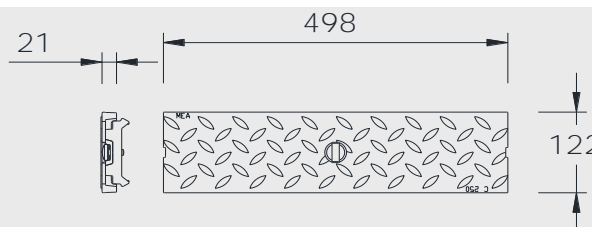

#### Obremenilni razred C250, standard EN 1433, litoželezna z sistemom CLIPFIX

skupina	opis izdelka	material	Dolžina [mm]	Šifra artikla	EAN-Koda 4001990...	Vhodno območje Ø cm <sup>2</sup> /m	Teža kg/kos	Št.kos/paleti
MD	Zaprto litoželezen pokrov	lito železo	500	M152720	046951	-	5,40	1

#### Opomba:

Površinski premaz litoželeznih delov je kozmetičen. Zaradi površinske oksidacije je železo neodporno proti vplivom okolja (npr. raztopine soli za odmrzovanje). Rja ne predstavlja okvaro izdelka. Odstop površinskega premaza je v skladu z vsemi ustreznimi standardi litega železa.

### Top 1000 CLIPFIX rešetke

Z pritrdilnim mehanizmom za pritrditev rešetke CLIPFIX z vzdolžnimi pritrdilnimi nastavki. Primerna za odtočni sistem

MEAFLUID 100. Za kanalete in peskolove. Skupna širina rešetke 122mm.

#### Mrežasta rešetka 10/85, obremenilni razred C250 z sistemom CLIPFIX

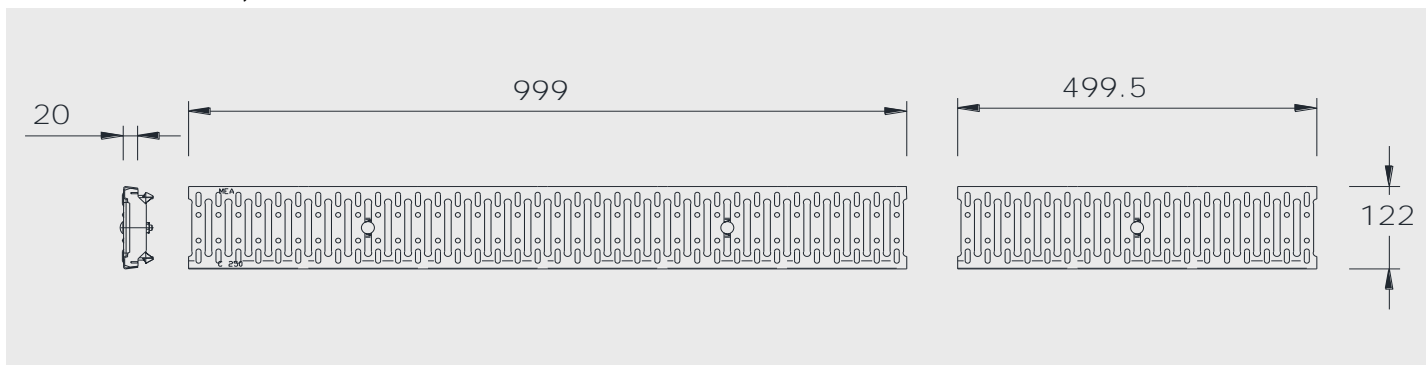

#### Obremenilni razred C250, standard EN 1433, vroče cinkano jeklo z sistemom CLIPFIX

skupina	opis izdelka	material	Dolžina [mm]	Šifra artikla	EAN-Koda 4001990...	Vhodno območje Ø cm <sup>2</sup> /m	Teža kg/kos	Št.kos/paleti
MD	Mrežasta rešetka 10/85	cinkano jeklo	1000	M152714	280577	280	5,50	1
MD	Mrežasta rešetka 10/85	cinkano jeklo	500	M152719	280584	280	2,80	1
MD	Mrežasta rešetka 10/85	nerjaveče jeklo	1000	M152751	027837	280	5,50	1
MD	Mrežasta rešetka 10/85	nerjaveče jeklo	500	M152753	280607	280	2,80	1

#### Mrežasta rešetka 30/10, obremenilni razred C250 z sistemom CLIPFIX

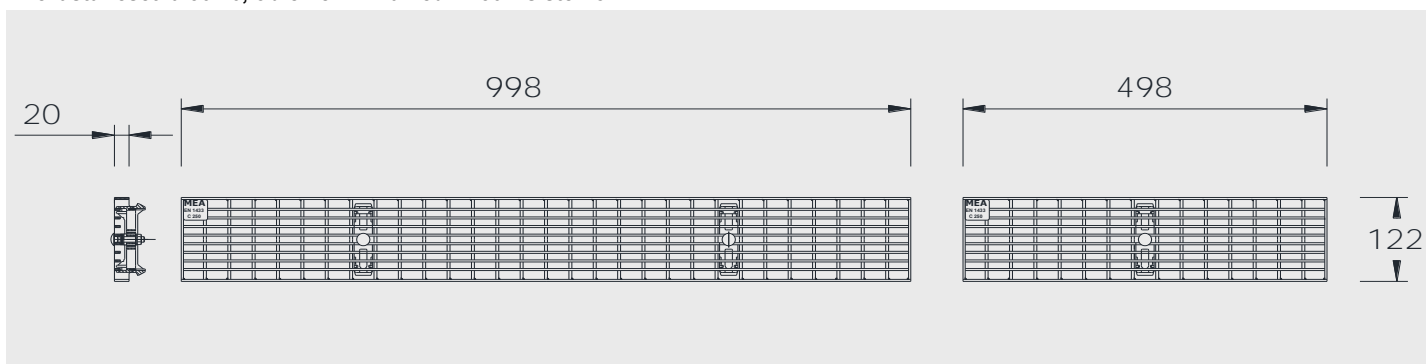

#### Obremenilni razred C250, standard EN 1433, vroče cinkano jeklo z sistemom CLIPFIX

skupina	opis izdelka	material	Dolžina [mm]	Šifra artikla	EAN-Koda 4001990...	Vhodno območje Ø cm <sup>2</sup> /m	Teža kg/kos	Št.kos/paleti
MD	Mrežasta rešetka 30/10 z ravnim okvirjem	cinkano jeklo	1000	M152604	281956	857	4,31	1
MD	Mrežasta rešetka 30/10 z ravnim okvirjem	cinkano jeklo	500	M152609	281963	857	2,14	1

### Top 1000 CLIPFIX rešetka

Z pritrdilnim mehanizmom za pritrditev rešetke CLIPFIX z vzdolžnimi pritrdilnimi nastavki. Primerna za odtočni sistem MEAFLUID 100. Za kanalete in peskolove. Skupna širina rešetke 122mm.

#### Plastična mrežasta rešetka 6/43, obremenilni razred C250 z sistemom CLIPFIX

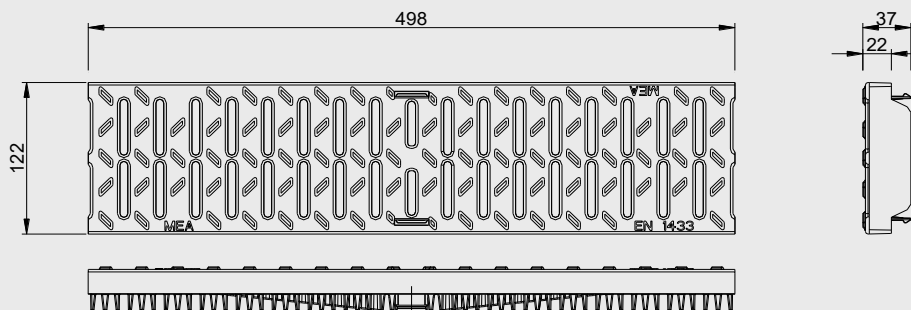

#### Obremenilni razred C250, standard EN 1433, plastična z sistemom CLIPFIX

skupina	opis izdelka	material	Dolžina [mm]	Šifra artikla	EAN-Koda 4001990...	Vhodno območje Ø cm <sup>2</sup> /m	Teža kg/kos	Št.kos/paleti
MD	Plastična mrežasta rešetka 6/43	plastika	500	M152419	279069	207	0,99	1
MD	Plastična mrežasta rešetka 6/43 with longitudinal fixation lugs	plastika	500	M152421	279052	207	1,00	1